

GRIFERIA SENSOR











PUBLIC

DESCRIPCIÓN:

Grifería de lavamanos con función de sensor. Disminuye el riesgo de ser vandalizada y el desperdicio de agua, ya que el flujo de agua se activa por proximidad



INFORMACIÓN TÉCNICA

	Presión de trabajo: 29-116 (PSI).		Voltaje: 220 V/60 Hz.		Tiempo espera: No aplica
	Temperatura de trabajo: Mín. 0 (°C) / Máx. 80 (°C)		Calibre Entrada: G 1/2"		Garantía mecanismo interno: - 1 año.
	Flujo de Agua: 6 L/min.		Peso: Neto: 1 Kg.		Garantía acabado: - 1 año.
	Material Producto: Latón		Tipología de Chorro: Circular espumoso		

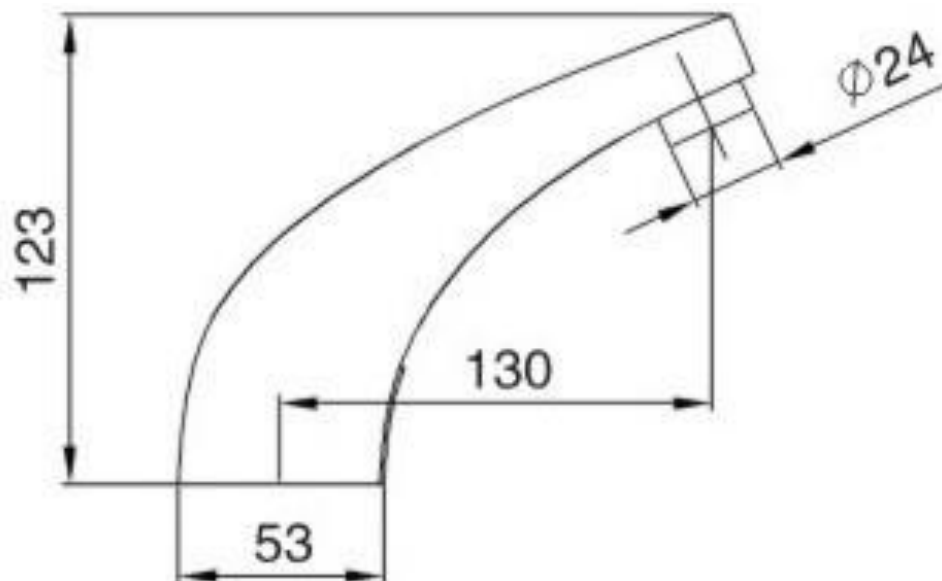

unidad de medida: mm.

INSTRUCCIONES DE MANTENIMIENTO

Para mantener la estética y prolongar la apariencia de su producto, realice el siguiente mantenimiento:

- Humedezca un paño de algodón en una solución (de agua y jabón suave) para enjuagar el producto. Posteriormente termine la limpieza secando el producto con un paño de algodón limpio. Se recomienda aplicar este mantenimiento a diario en zonas costeras y en zonas no costeras cada 2 o 3 días.
- No aplique productos abrasivos, ácidos o disolventes en el mantenimiento de este producto.