

GRIFERÍA DE COCINA

OSLO



DESCRIPCIÓN:



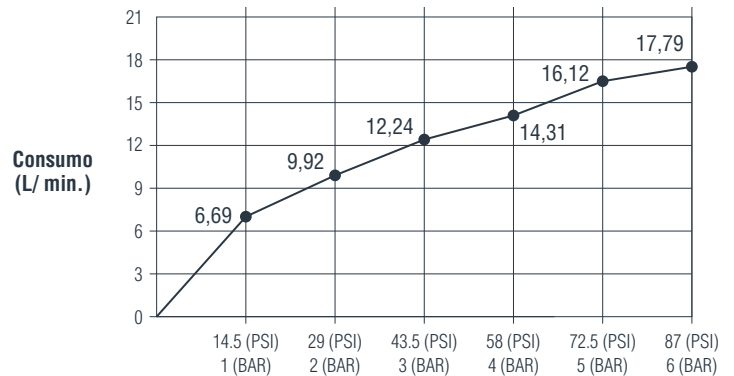

Nuestra línea de griferías Oslo otorga elegancia y sobriedad por medio de su juego de acabados. Reune griferías de lavamanos, ducha, cocina y regadera para unificar la armonía dentro de los ambientes de instalación.

RESULTADOS CONSUMO DE AGUA (L/ Min.):



Presión de trabajo en (PSI) y (BAR).

INFORMACIÓN TÉCNICA

 Presión de trabajo (PSI): Mín. 24.5 / Máx. 60.9.	 Acabado del producto: Negro.	 Garantía cuerpo interno: - 30 años.
 Temperatura de trabajo: Mín. 0 (°C) / Máx. 90 (°C)	 Peso Neto: 2.5 Kg.	 Garantía acabado: - 5 años.
 Flujo de agua promedio: 10.48 L/ minuto a 43.5 (PSI)	 Peso Bruto: 2.7 Kg.	
 Material del producto: Cuerpo: Latón / Manija: Zinc.	 Tipología de chorro: Circular espumoso.	

DIBUJO TÉCNICO

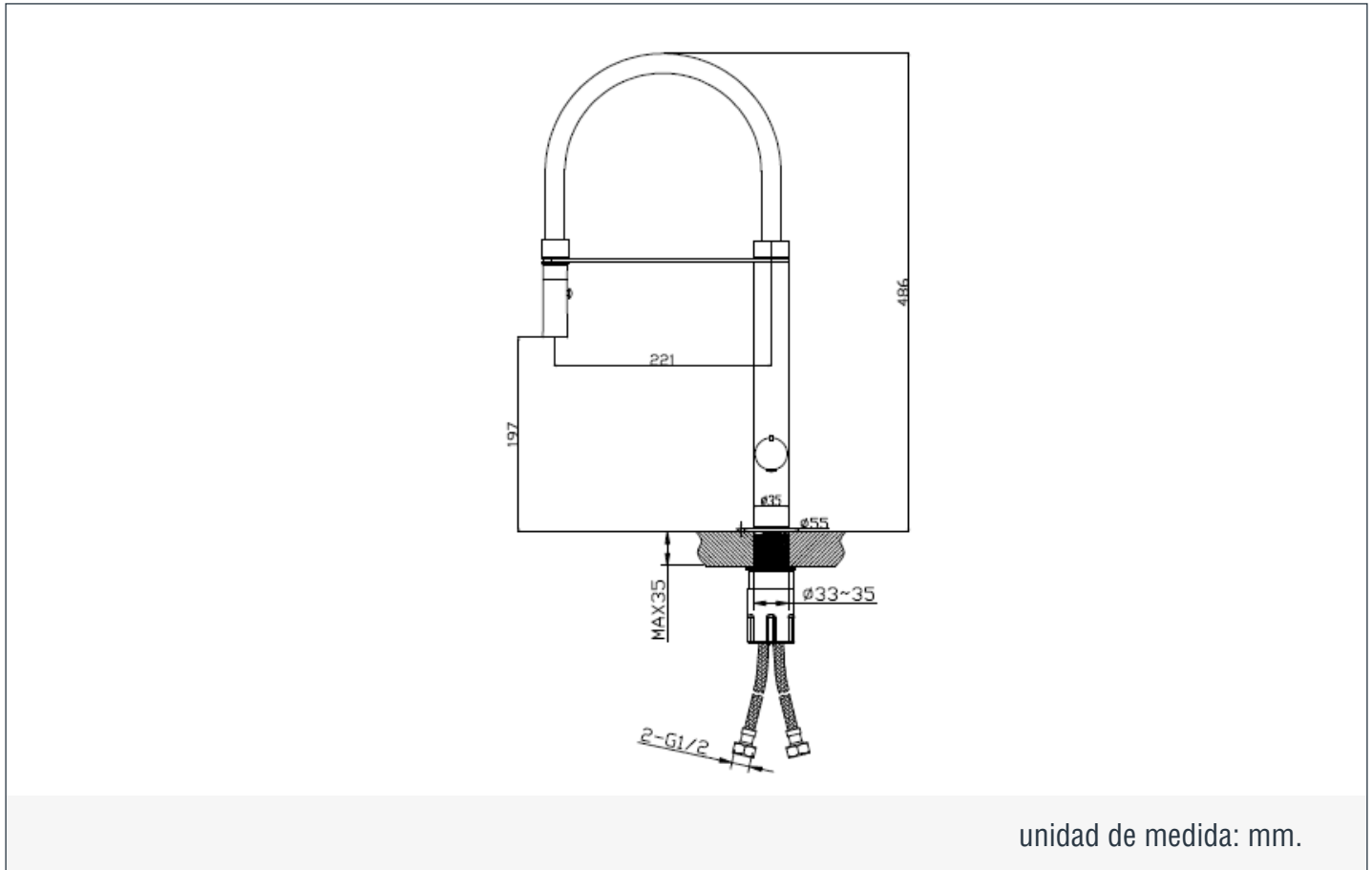

LIMPIEZA & MANTENIMIENTO

Para mantener la estética y prolongar la apariencia de su producto, realice el siguiente mantenimiento:

Humedezca un paño de algodón en una solución (de agua y jabón suave) para enjuagar el producto. Posteriormente termine la limpieza secando el producto con un paño de algodón limpio. Se recomienda aplicar este mantenimiento a diario en zonas costeras y en zonas no costeras cada 2 o 3 días.

No aplique productos abrasivos, ácidos o disolventes en el mantenimiento de este producto.